

**A** Security Seal    Precinto    Sicherheitsverschluss    Sceau de sécurité    Sigillo di sicurezza    أ - سداة الأمان

Assembling the Security Seal.    Ensamblado del precinto.    Montage des Sicherheitsverschlusses.    Montage du sceau de sécurité.    Assemblaggio del Sigillo di sicurezza.    تجميع سداة

Crimp this line gently  
Diese Linie vorsichtig crimpen  
Crimpare con delicatezza su questa riga    Haga una ligera presión en esta raya  
Pincez délicatement cette ligne  
قم بثني هذا الخط برفق

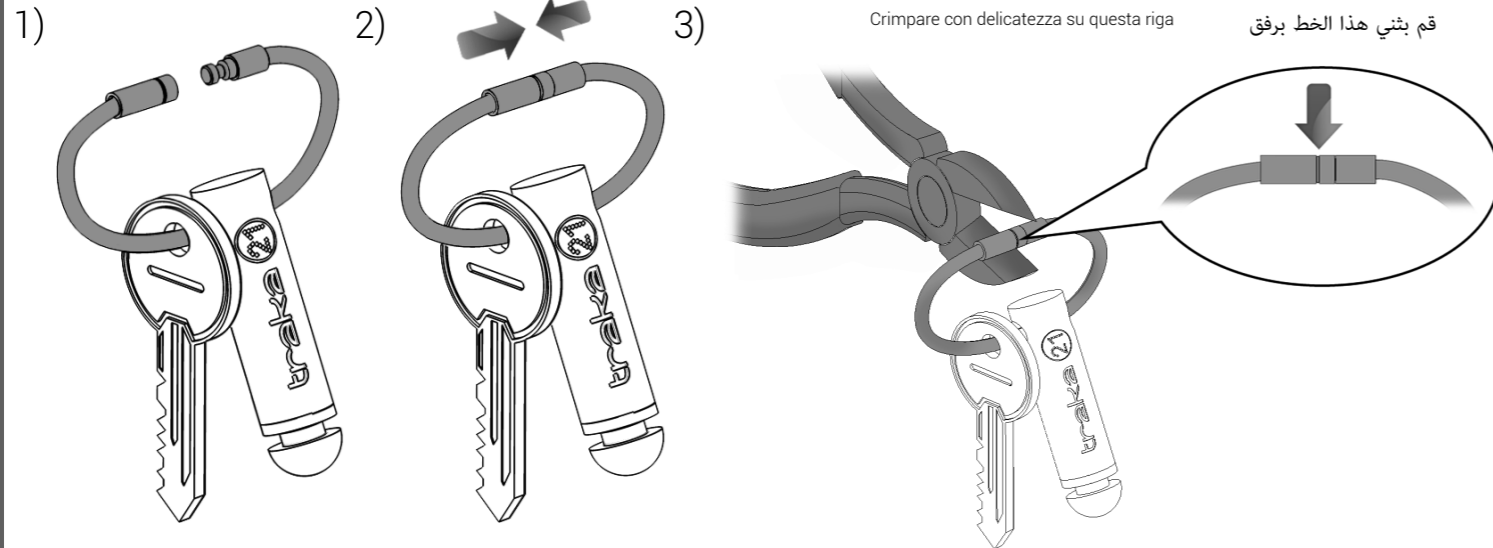



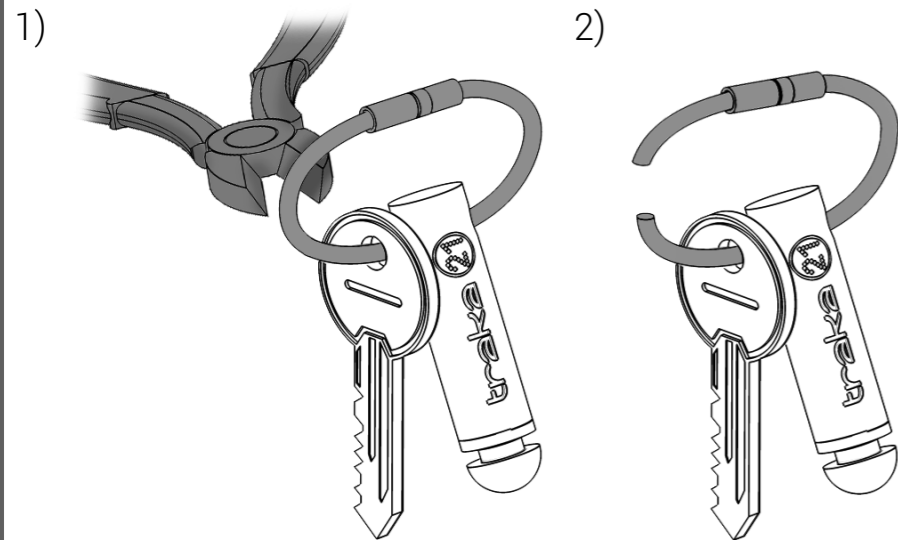

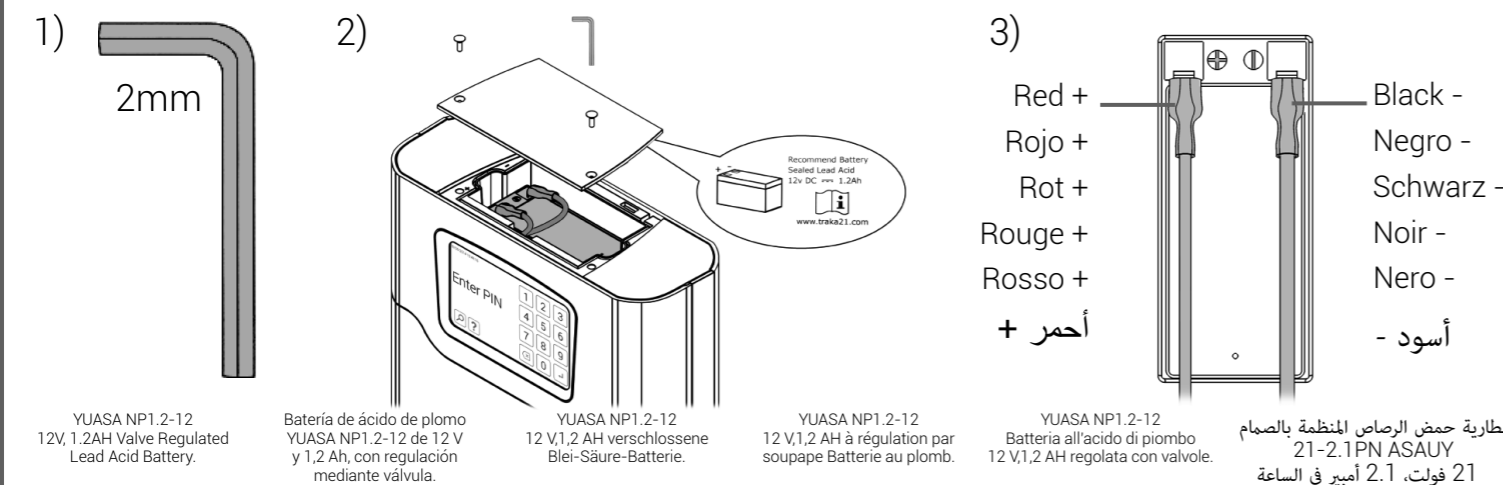

Cutting the Security Seal.    Cómo cortar el precinto.    Durchschneiden des Sicherheitsverschlusses.    Couper le sceau de sécurité.    Taglio del sigillo di sicurezza.    قطع سداة الأمان.



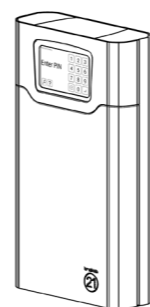

**B** Optional Backup Battery    Batterie de secours en option    Bateria de reserva opcional    Batteria di backup accessoria    Optimale Stützbatterie    Дополнительная резервная батарея



Welcome	Bienvenido	Willkommen	Bienvenue	Benvenuti	مرحباً بك
Thank you for purchasing Traka21.	Le agradecemos que haya adquirido un Traka21.	Vielen Dank, dass Sie sich für Traka21 entschieden haben.	Merci d'avoir acheté un système Traka21.	Grazie per aver acquistato il sistema Traka21.	شكراً لك على شراء نظام Traka21.
Traka21's innovative plug and play system provides small to medium size businesses with the very latest in intelligent key management.	El innovador sistema Traka21 de conectar y usar proporciona a las pequeñas y medianas empresas lo último en gestión de llaves inteligentes.	Das innovative Plug-and-Play-System von Traka21 ermöglicht kleinen und mittleren Unternehmen eine intelligente Schlüsselverwaltung nach dem neuesten Stand der Technik.	Le système plug-and-play innovant de Traka21 fournit aux petites et moyennes entreprises le nec plus ultra en matière de gestion intelligente des clés.	L'innovativo sistema plug-and-play di Traka21 offre alle piccole e medie aziende il più moderno sistema di gestione chiavi.	يزود نظام التشغيل والتوصيل المبتكر من Traka21 الصغيرة إلى متوسطة الحجم بأحدث التطورات في إدارة المفاتيح الذكية.
There are a few simple steps you need to take before the system is ready to use. Please follow the steps below.	Solo necesita seguir unos pocos y sencillos pasos para dejar el sistema listo para su uso. Siga los pasos que se indican a continuación.	Nach nur wenigen Schritten ist das System einsatzbereit. Bitte befolgen Sie die Schritte unten.	Vous devez respecter quelques étapes simples avant que le système ne soit prêt à l'emploi. Procédez comme indiqué ci-dessous.	Ecco alcuni semplici passaggi richiesti per approntare il sistema per l'uso. Attenersi ai passaggi dettagliati di seguito.	وهناك بضع خطوات بسيطة يلزمك اتخاذها قبل أن يصبح النظام جاهزاً للاستخدام. الرجاء اتباع الخطوات التالية.

1 What's in the Box?	¿Qué viene en la caja?	Was ist im Karton?	Contenu du boîtier	Contenuti della confezione	ما محتوى الصندوق؟
Ensure the box contains the following items.	Asegúrese de que la caja contiene los siguientes artículos.	Prüfen Sie, dass der Karton die folgenden Artikel enthält.	Vérifiez que le boîtier contient les éléments suivants.	Verificare che la confezione contenga i seguenti elementi.	تأكد من أن الصندوق يحتوي على العناصر التالية.
 x21	 x21	 x4	 x2		

2 Fixing Types	Tipos de fijación	Schraubentypen
Types de fixation	Tipi di fissaggio	أنواع المثبتات
Fixings are not included. No se incluyen los elementos de fijación. Schrauben sind nicht inbegriffen. Les fixations ne sont pas incluses. I dispositivi di fissaggio non sono inclusi. لا يتضمن أي ملحقات تركيب إضافية.	 ✓	 ✗

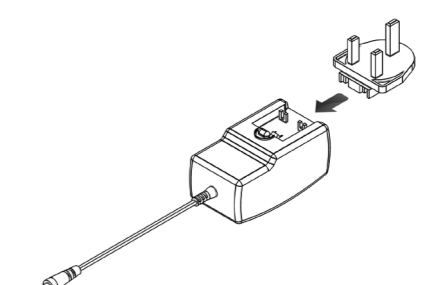
3 Assembling the PSU	Ensamblado de la fuente de alimentación	Montage des Netzteils
Montage du PSU	Assemblaggio dell'alimentatore	
		

4 Securing the System to the wall  
Fixation du système au mur

Sujeción del sistema a la pared  
Fissaggio del sistema alla parete

Befestigung des Systems an der Wand  
تثبيت النظام بالجدار

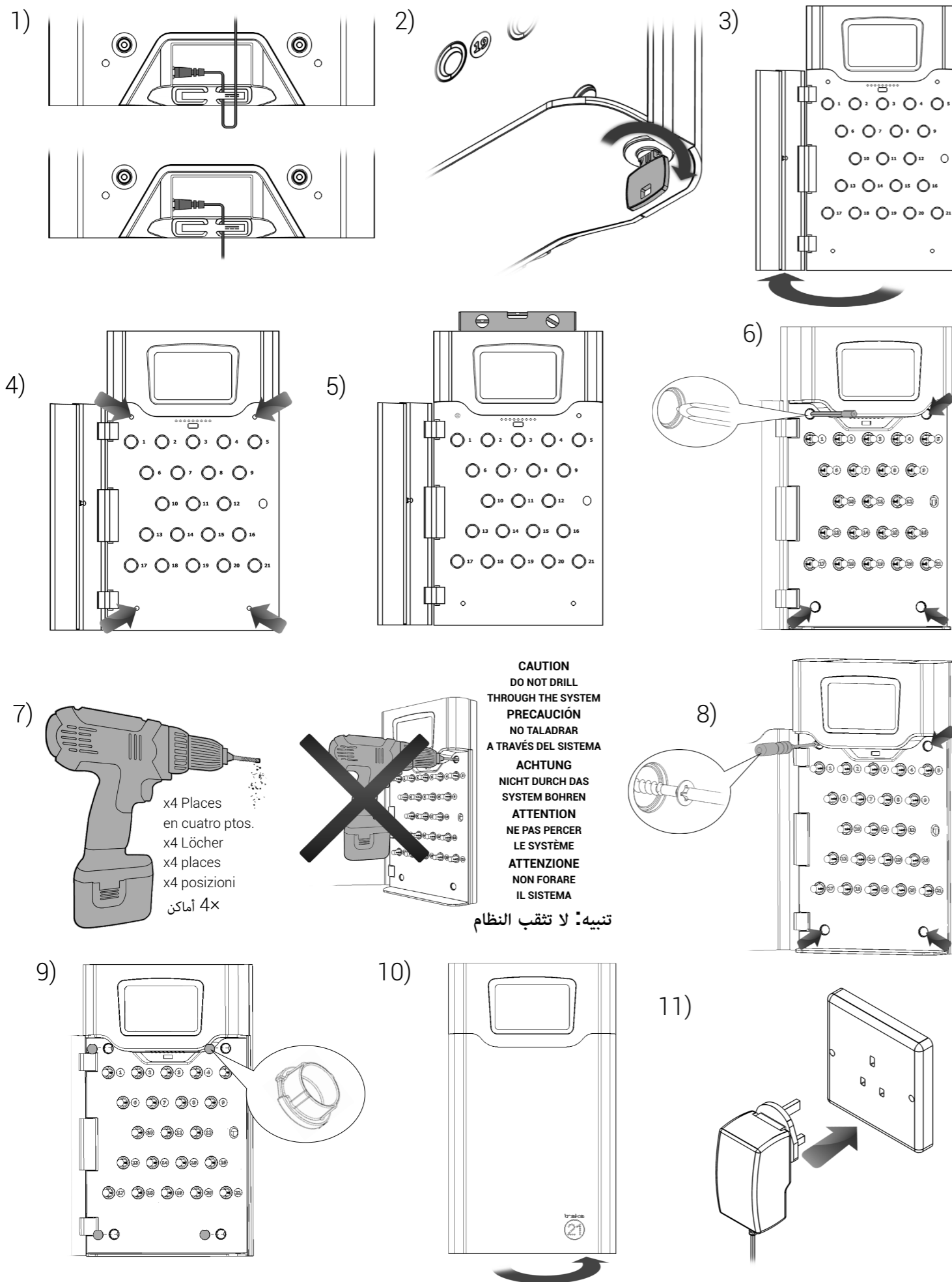

5 Getting Started

Cómo empezar a utilizarlo

Erste Schritte

Démarrage

Utilizzo del sistema

بدء التشغيل

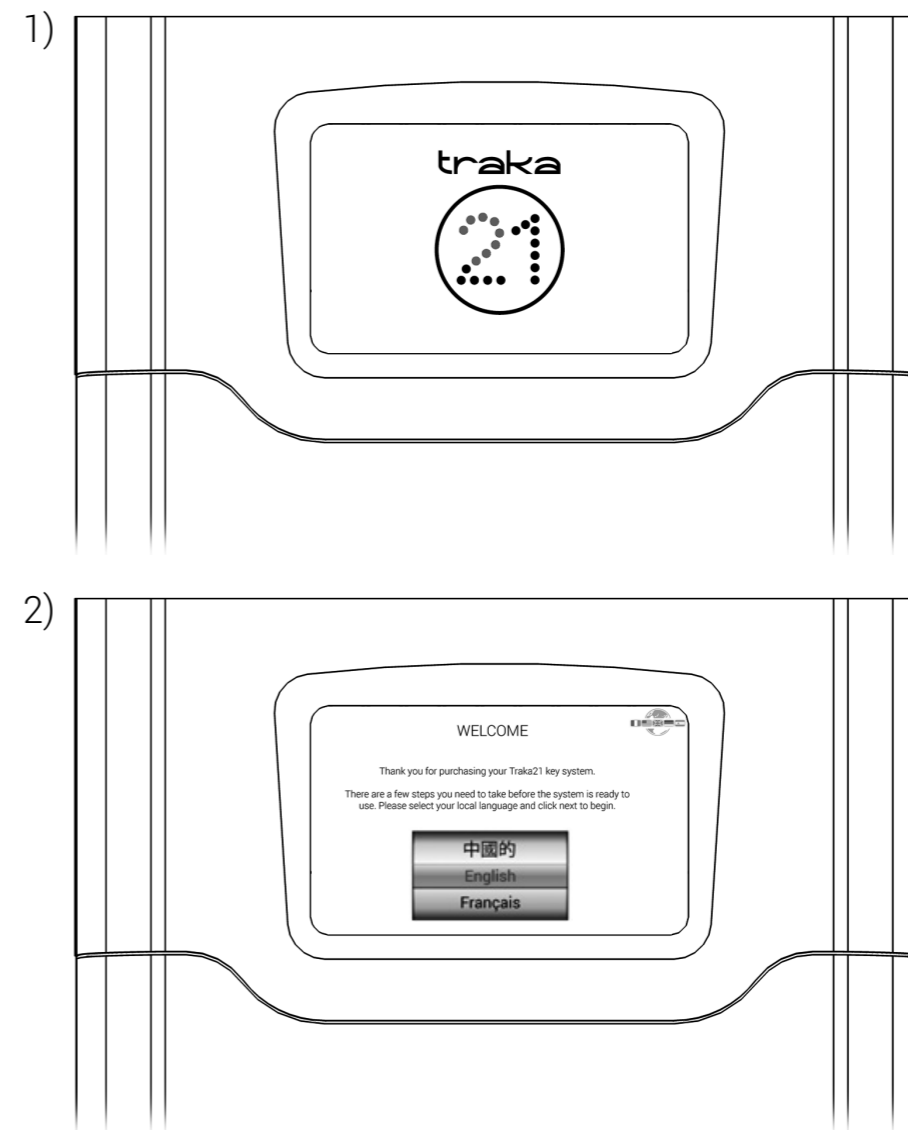

- 3) Follow on screen instructions. Suivez les instructions à l'écran.  
Siga las instrucciones de la pantalla. Attenersi alle istruzioni sullo schermo.  
Befolgen Sie die Bildschirmanweisungen. اتبع التعليمات المعروضة على الشاشة

6 Support Information

Información sobre asistencia

Support-Information

Informations techniques

Informazioni di assistenza

معلومات الدعم

For technical support, or general information please visit the Traka21 website.

[www.traka21.com](http://www.traka21.com)

Pour toute assistance technique ou informations d'ordre général, consultez le site Web de Traka21.

[www.traka21.com](http://www.traka21.com)

Si necesita asistencia técnica o información en general, visite la página web de Traka21.

[www.traka21.com](http://www.traka21.com)

Per assistenza tecnica o per informazioni di carattere generale, visitare il sito Web Traka21.

[www.traka21.com](http://www.traka21.com)

Für technischen Support oder weitere Informationen besuchen Sie die Traka21-Webseite.

[www.traka21.com](http://www.traka21.com)

للحصول على الدعم الفني أو المعلومات العامة، الرجاء زيارة موقع نظام Traka21 على الويب.

[www.Traka21.com](http://www.Traka21.com)